



SN 9024.1-03 AS LED QD RAL9005

Lampada di sicurezza per alimentazione da sistema 24V



Lampada di sicurezza con distribuzione della luce ottimizzata per illuminare le aree da evidenziare con un illuminamento verticale di 5 lx in conformità alla norma SN-EN 1838.



DATI TECNICI

Numero articolo	104380080	Gruppo di prodotto	Downlights
Dimensione	45x45mm H=1,5 (+28) mm	Morsetti di allacciamento	2x2,5mm ² (Per cablaggio passante)
Assorbimento DC	80 mA	Temperatura di esercizio	-15°C...+40°C
Sistema / Tecnologia	24V	Norme	SN-EN 60598-1, SN-EN 55015, SN-EN 60598-2-22, SN-EN 61547, SN-EN 1838, SN-EN 61000-3-2, SN-EN 62493, SN-EN 61000-3-3, SN-EN 62471
Materiale	Alluminio	Alimentazione	Driver LED con monitoraggio integrato di singoli LED. Per il riconoscimento di singoli LED difettosi in caso di corto circuito o interruzione. Tipo di commutazione liberamente programmabile per luce permanente (DL) o luce non permanente (BL) di ogni singolo dispositivo luminoso senza linea bus a parte. Indirizzamento con ID fisso senza indirizzamento manuale. Dispositivi luminosi commutabili e dimmerabili (0 bis 100%) singolarmente tramite unità di controllo dell'impianto. Elevata sicurezza di funzionamento grazie al rispetto degli standard internazionali per sicurezza e modalità di lavoro, compatibilità elettromagnetica e immunità da interferenze. Per il collegamento a sistemi di illuminazione di emergenza INOTEC con circuiti finali a 24V. 5 anni di garanzia sui LED.
Colore	Nero intenso RAL9005		
Grado di protezione	IP 43		
Classe di isolamento	III		
Fonte luminosa	LED		
Temperatura di colore	4000 K		
Flusso luminoso	124 lm		
Distribuzione della luce	Distribuzione della luce ottimizzata per illuminare le aree da evidenziare		
Altezza di montaggio max.	4.0 m		
Corrente nominale DC	24V ±25%		

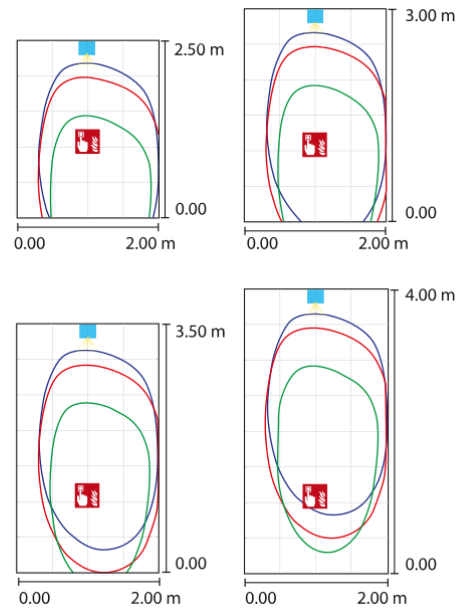
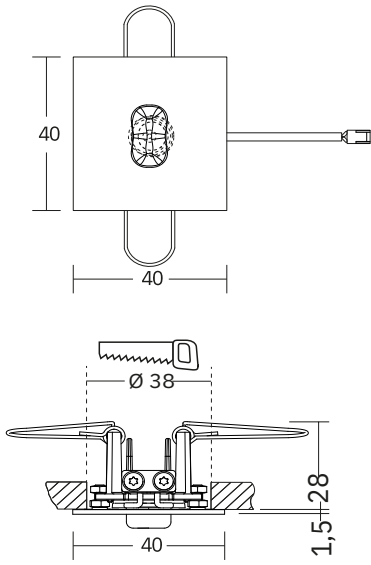
IMMAGINI





ACCESSORI



Immagini	Numero articolo	Descrizione	Tipo di montaggio	Materiale	Colore
	CH920019	Simboli "Luce emergenza" autocollanti			
	104182444	ILD-Supply 24/4-CC-320 L ext.			

DOWNLOAD

PRODOTTO

 Scheda tecnica prodotti (PDF)

DATI BIM

 Dati BIM (file zip)

EULUMDAT

 File LDT (zip)

ISTRUZIONI

 Istruzioni di montaggio (PDF)

DICHIARAZIONE DI CONFORMITÀ

 Dichiarazione di conformità (PDF)

MONTAGGIO

 Istruzioni di montaggio (PDF)
