



SN 9024.1-03 AS LED QD RAL9016

Luminaire de secours systématique à alimentation par source centrale 24V



Luminaire de sécurité avec une répartition optimisée pour éclairer les endroits à mettre en évidence avec un éclairement vertical de 5lx selon la norme SN-EN 1838.

DONNÉES TECHNIQUES

Numéro d'article	104379979
Dimension	45x45mm H=1,5 (+28) mm
Courant nominal DC	80 mA
Système / Technologie	24V
Matériel	Aluminium
Couleur	Blanc signalisation RAL9016
Type de protection	IP 43
Classe de protection	III
Source d'éclairage	LED
Température de couleur	4000 K
Flux lumineux	124 lm
Distribution lumineuse	Répartition optimisée pour éclairer les endroits à mettre en évidence
Hauteur de montage max.	4.0 m
Courant nominal DC	24V ±25%

Groupe de produit

Section de raccordement 2x2,5mm² (Pour câblage traversant)

Température admissible -15°C...+40°C



Exécution SN-EN 60598-1, SN-EN 55015, SN-EN 60598-2-22, SN-EN 61547, SN-EN 1838, SN-EN 61000-3-2, SN-EN 62493, SN-EN 61000-3-3, SN-EN 62471

Note importante LED Driver avec surveillance de chaque LED intégrée. Détection individuelle des LED défectueuses en cas de court-circuit ou d'interruption. Type de circuit librement programmable pour lumière couplage permanent (DL) et en couplage de veille (BL) sans câble bus séparé. Adressage avec ID fixe sans adressage manuel. Variation d'intensité de chaque luminaire(0-100%) du circuit au travers de la commande de l'installation. Sécurité de fonctionnement élevée grâce à la conformité aux normes internationales de sécurité et de mode de fonctionnement, de compatibilité électromagnétique et de résistance aux émissions parasites. Raccordement aux systèmes d'éclairage de secours INOTEC avec circuits finaux 24V. 5 ans de garantie sur le LED.

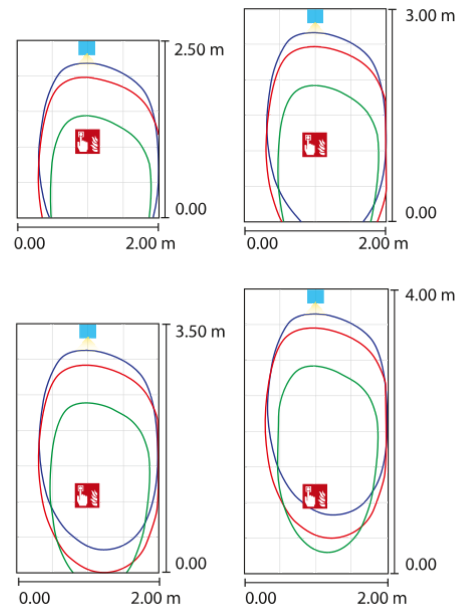
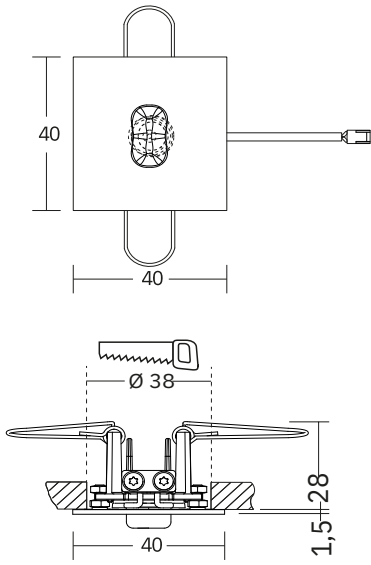







IMAGES



ACCESSOIRES

Images	Numéro d'article	Description	Type de montage	Matériau	Couleur
	CH920019	Collez l'icône verte-blanc pour lampe de secours			
	104182444	ILD-Supply 24/4-CC-320 L ext.			

TÉLÉCHARGEMENTS

 <p>PRODUIT Afficher fiche technique (PDF)</p> 	 <p>DONNÉES BIM Données BIM (fichier zip)</p> 	 <p>EULUMDAT Fichier LDT (zip)</p> 
 <p>MODE D'EMPLOI Instructions de montage (PDF)</p> 	 <p>DÉCLARATION DE CONFORMITÉ Déclaration de conformité (PDF)</p> 	 <p>MONTAGE Instructions de montage (PDF)</p> 