



SN 9024.1-03 SLB LED RD RAL9005

Luminaire de secours systématique à alimentation par source centrale 24V



Les luminaires avec un flux lumineux symétrique SLB sont particulièrement appropriés à l'éclairage de surfaces de faible et moyenne hauteur. La courbe de répartition du flux lumineux a été conçue de manière à ce que les voies d'évacuation soient éclairées efficacement et conformément aux prescriptions. La technologie LED multichip utilisée améliore la fiabilité et la sécurité du luminaire.

DONNÉES TECHNIQUES

Numéro d'article	102477466
Dimension	Ø=45mm H=1,5 (+28) mm
Courant nominal DC	80 mA
Système / Technologie	24V
Montage	Encastrement dans le plafond
Matériel	Aluminium
Couleur	Noir foncé RAL9005
Type de protection	IP 43
Classe de protection	III
Source d'éclairage	LED
Température de couleur	4000 K
Flux lumineux	127 lm
Distribution lumineuse	SLB Symmetric Low Bay
Hauteur de montage max.	5.0 m
Distance entre les luminaires max.	8.6 m
Courant nominal DC	24V ±25%

Groupe de produit	
Section de raccordement	2x2,5mm ² (Pour câblage traversant)
Température admissible	-15°C...+40°C
Exécution	SN-EN 60598-1, SN-EN 55015, SN-EN 60598-2-22, SN-EN 61547, SN-EN 1838, SN-EN 61000-3-2, SN-EN 62493, SN-EN 61000-3-3, SN-EN 62471
Note importante	LED Driver avec surveillance de chaque LED intégrée. Détection individuelle des LED défectueuses en cas de court-circuit ou d'interruption. Type de circuit librement programmable pour lumière couplage permanent (DL) et en couplage de veille (BL) sans câble bus séparé. Adressage avec ID fixe sans adressage manuel. Variation d'intensité de chaque luminaire(0-100%) du circuit au travers de la commande de l'installation. Sécurité de fonctionnement élevée grâce à la conformité aux normes internationales de sécurité et de mode de fonctionnement, de compatibilité électromagnétique et de résistance aux émissions parasites. Raccordement aux systèmes d'éclairage de secours INOTEC avec circuits finaux 24V. 5 ans de garantie sur le LED.

IMAGES

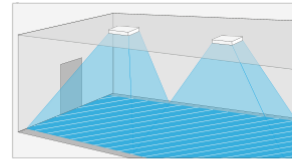
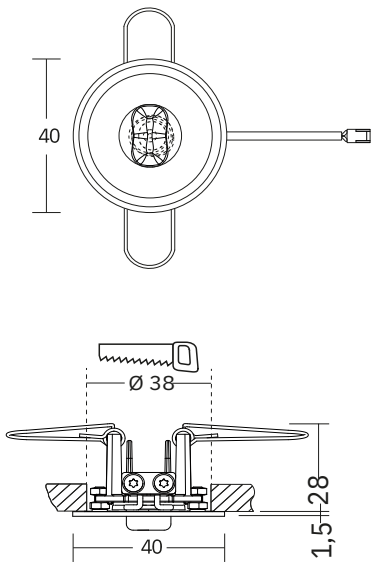

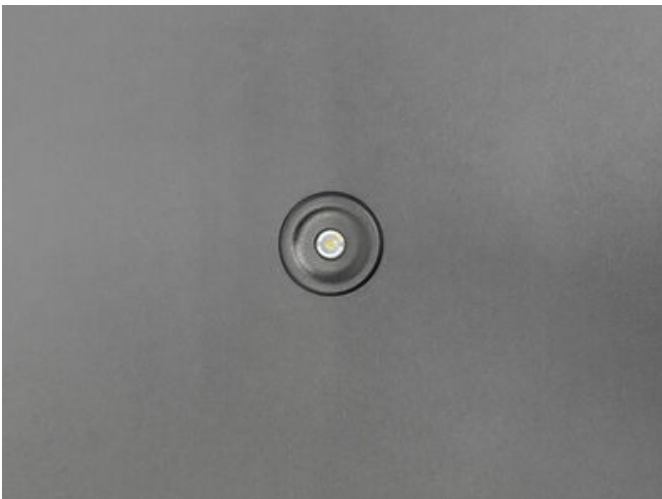

[m]		
2.5	2.2	6.8
3.0	2.3	7.4
3.5	2.5	8.0
4.0	2.6	8.4
4.5	2.5	8.6
5.0	2.4	8.2

Emin. 1lx $\gamma = 0.8$



ACCESSOIRES

Images	Numéro d'article	Description	Type de montage	Matériau	Couleur
	CH920019	Collez l'icône verte-blanc pour lampe de secours			
	104182444	ILD-Supply 24/4-CC-320 L ext.			

TÉLÉCHARGEMENTS

 <p>PRODUIT Afficher fiche technique (PDF)</p> 	 <p>DONNÉES BIM Données BIM (fichier zip)</p> 	 <p>EULUMDAT Fichier LDT (zip)</p> 
 <p>MODE D'EMPLOI Instructions de montage (PDF)</p> 	 <p>DÉCLARATION DE CONFORMITÉ Déclaration de conformité (PDF)</p> 	 <p>MONTAGE Instructions de montage (PDF)</p> 