



SN 6201-06 LED J-SV IP65 4K RAL9016

Luminaire de secours systématique à alimentation par source centrale 230V



Cette série de luminaires à encastrer pour murs été spécialement développée pour les applications extrêmes. Le boîtier en fonte d'aluminium injectée se distingue par sa haute résistance. Grâce au type de protection élevé, l'installation en extérieur et en intérieur avec de hautes exigences est possible.

Le luminaire extérieur combiné SN/A 6201 est disponible dans les couleurs de lumière 3000 K (blanc chaud) et 4000 K (blanc neutre). Le flux lumineux de la partie lumière générale est de 967 lm (4000 K) ou 918 lm (3000 K). En cas d'urgence, 376 lm (4000 K) ou 360 lm (3000 K) sont disponibles. L'émission de lumière est dirigée vers le bas. Cela permet d'éclairer de manière ciblée et de ne pas perturber inutilement les insectes.

DONNÉES TECHNIQUES

Numéro d'article	104359973
Dimension	264x183,6x83mm
Courant nominal AC	50 mA
Courant nominal DC	39 mA
Système / Technologie	LED J-SV
Matériel	Aluminium moulé sous pression
Couleur	Blanc signalisation RAL9016
Type de protection	IP 65
Classe de protection	I
Source d'éclairage	LED
Température de couleur	4000 K
Flux lumineux	687 lm
Distribution lumineuse	AW Asymmetric Wall
Hauteur de montage max.	6.0 m

Distance entre les luminaires max.	16.9 m
Courant nominal AC	230V ±10% 50/60Hz
Courant nominal DC	176 - 264 V
Puissance	9.8 W
Puissance apparente	11,5VA
Groupe de produit	
Courant d'enclenchement	Module 8A / 50µs
Section de raccordement	max. 2,5mm ² (Pour câblage traversant)
Température admissible	-15°C...+40°C
Exécution	SN-EN 60598-1, SN-EN 55015, SN-EN 60598-2-22, SN-EN 61547, SN-EN 1838, SN-EN 61000-3-2, SN-EN 62493, SN-EN 61000-3-3, SN-EN 62471

Note importante

Module pour luminaire à courant constant destiné à l'alimentation de LED (tension du système 230V). Courant d'éclairage réglable en continu en mode réseau. Avec interrupteur d'adresse pour le codage des

luminaires, fonction JOKER. Sélecteur de mode opératoire, lumière couplage permanent (DL), en couplage de veille (BL) ou lumière réglable (0-100%). 5 ans de garantie sur le LED.

IMAGES

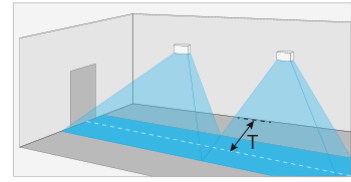
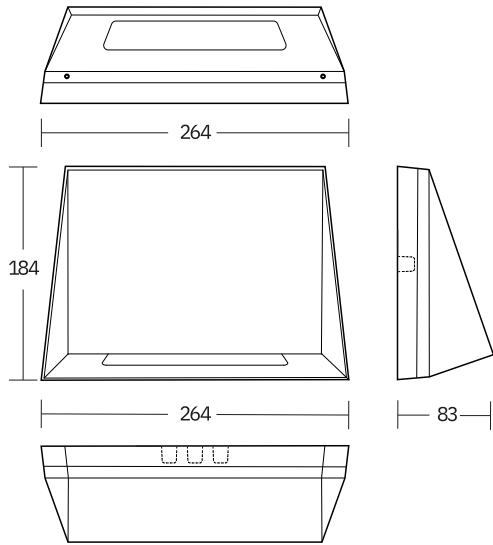

[m]	T=1m		T=2m		T=3m	
1,0	3,1	7,4	3,0	7,5	2,3	6,7
1,5	3,8	9,1	3,8	9,3	3,5	9,0
2,0	4,4	10,4	4,4	10,7	4,2	10,6
2,5	4,8	11,6	4,9	11,9	4,7	11,9
3,0	5,2	12,6	5,3	12,9	5,2	12,9
3,5	5,5	13,5	5,6	13,8	5,6	13,9
4,0	5,8	14,2	5,9	14,6	5,9	14,7
4,5	6,0	14,9	6,2	15,3	6,1	15,4
5,0	6,2	15,5	6,4	15,9	6,3	16,1
5,5	6,4	16,0	6,5	16,5	6,5	16,6
6,0	6,5	16,5	6,7	16,9	6,7	17,1

Emin. 1lx $\Sigma\gamma=0,8$



ACCESSOIRES



Images	Numéro d'article	Description	Type de montage	Matériau	Couleur
	104575191	Adaptateur 6201 RAL9016			

TÉLÉCHARGEMENTS



PRODUIT
Afficher fiche technique (PDF)





DONNÉES BIM
Données BIM (fichier zip)

EULUMDAT
Fichier LDT (zip)

MODE D'EMPLOI
Instructions de montage (PDF)

DÉCLARATION DE CONFORMITÉ
Déclaration de conformité (PDF)



MONTAGE
Instructions de montage (PDF)

