



SN 6201-03 LED J-SV IP65 3K RAL9016

Luminaire de secours systématique à alimentation par source centrale 230V



Cette série de luminaires à encastrer pour murs été spécialement développée pour les applications extrêmes. Le boîtier en fonte d'aluminium injectée se distingue par sa haute résistance. Grâce au type de protection élevé, l'installation en extérieur et en intérieur avec de hautes exigences est possible.

Le luminaire extérieur combiné SN/A 6201 est disponible dans les couleurs de lumière 3000 K (blanc chaud) et 4000 K (blanc neutre). Le flux lumineux de la partie lumière générale est de 967 lm (4000 K) ou 918 lm (3000 K). En cas d'urgence, 376 lm (4000 K) ou 360 lm (3000 K) sont disponibles. L'émission de lumière est dirigée vers le bas. Cela permet d'éclairer de manière ciblée et de ne pas perturber inutilement les insectes.

DONNÉES TECHNIQUES

| | |
|-------------------------------|-------------------------------|
| Numéro d'article | 104355024 |
| Dimension | 264x183,6x83mm |
| Courant nominal AC | 29 mA |
| Courant nominal DC | 22 mA |
| Système / Technologie | LED J-SV |
| Montage | Montage mural |
| Matériel | Aluminium moulé sous pression |
| Couleur | Blanc signalisation RAL9016 |
| Type de protection | IP 65 |
| Classe de protection | I |
| Source d'éclairage | LED |
| Température de couleur | 3000 K |
| Flux lumineux | 358 lm |
| Distribution lumineuse | AW Asymmetric Wall |

| | |
|---|---|
| Hauteur de montage max. | 6.0 m |
| Distance entre les luminaires max. | 13.5 m |
| Courant nominal AC | 230V ±10% 50/60Hz |
| Courant nominal DC | 176 - 264 V |
| Puissance | 5.6 W |
| Puissance apparente | 6,7 VA |
| Groupe de produit | |
| Courant d'enclenchement | Module 6A / 98µs |
| Section de raccordement | max. 2,5mm ² (Pour câblage traversant) |
| Température admissible | -15°C...+40°C |

Exécution

SN-EN 60598-1, SN-EN 55015, SN-EN 60598-2-22, SN-EN 61547, SN-EN 1838, SN-EN 61000-3-2, SN-EN 62493, SN-EN 61000-3-3, SN-EN 62471

Note importante

Module pour luminaire à courant constant destiné à l'alimentation de LED (tension du système 230V). Courant d'éclairage réglable en continu en mode réseau. Avec interrupteur d'adresse pour le codage des luminaires, fonction JOKER. Sélecteur de mode opératoire, lumière couplage permanent (DL), en couplage de veille (BL) ou lumière réglable (0-100%). 5 ans de garantie sur le LED.

IMAGES

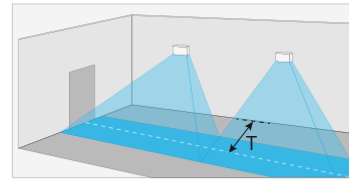

| [m] | T=1m | | T=2m | | T=3m | |
|-----|------|------|------|------|------|------|
| 1,0 | 2,6 | 6,3 | 2,4 | 6,1 | 1,1 | 4,7 |
| 1,5 | 3,2 | 7,7 | 3,1 | 7,7 | 2,5 | 7,0 |
| 2,0 | 3,6 | 8,8 | 3,6 | 8,9 | 3,2 | 8,5 |
| 2,5 | 4,0 | 9,7 | 4,0 | 9,9 | 3,7 | 9,6 |
| 3,0 | 4,3 | 10,5 | 4,3 | 10,7 | 4,2 | 10,5 |
| 3,5 | 4,5 | 11,1 | 4,5 | 11,4 | 4,3 | 11,2 |
| 4,0 | 4,6 | 11,7 | 4,7 | 12,0 | 4,5 | 11,9 |
| 4,5 | 4,8 | 12,2 | 4,8 | 12,5 | 4,7 | 12,4 |
| 5,0 | 4,8 | 12,6 | 4,9 | 12,9 | 4,8 | 12,9 |
| 5,5 | 4,9 | 12,9 | 5,0 | 13,2 | 4,8 | 13,2 |
| 6,0 | 4,9 | 13,1 | 5,0 | 13,5 | 4,9 | 13,5 |

E_{min.} 1lx $\gamma=0.8$



ACCESSOIRES

| Images | Numéro d'article | Description | Type de montage | Matériau | Couleur |
|---|------------------|---|-----------------|----------|---------|
|  | 104575191 | Adaptateur 6201 RAL9016 | | | |

TÉLÉCHARGEMENTS



PRODUIT
Afficher fiche technique (PDF)

[↓](#)



DONNÉES BIM
Données BIM (fichier zip)

[↓](#)



EULUMDAT
Fichier LDT (zip)

[↓](#)



MODE D'EMPLOI
Instructions de montage (PDF)

[↓](#)



DÉCLARATION DE CONFORMITÉ
Déclaration de conformité (PDF)

[↓](#)



MONTAGE
Instructions de montage (PDF)

[↓](#)