



## SN 6201-03 LED J-SV IP65 4K RAL7015

Sicherheitsleuchte für 230V Systemspannung



Diese Serie von Wandleuchten wurde speziell für den extremen Einsatzbereich konzipiert. Das Aluminium-Druckgussgehäuse zeichnet sich durch eine hohe Widerstandsfähigkeit aus. Dank der hohen Schutzart ist der Einsatz in Aussen- und Innenbereichen mit grossen Anforderungen möglich.

Die kombinierte Aussenleuchte SN/A 6201 ist in den Lichtfarben 3000 K (Warmweiss) und 4000 K (Neutralweiss) verfügbar. Der Lichtstrom des Allgemeinlichtteils beträgt 967 lm (4000 K) bzw. 918 lm (3000 K). Im Notlichtfall stehen 376 lm (4000 K) bzw. 360 lm (3000 K) zur Verfügung. Der Lichtaustritt ist nach unten gerichtet. Dadurch kann die gewünschte Beleuchtung zielgerichtet ausgeführt werden und Insekten werden nicht unnötig gestört.

## TECHNISCHE DATEN

<b>Artikelnummer</b>	104355832
<b>Dimension</b>	264x183,6x83mm
<b>Nennstrom AC</b>	29 mA
<b>Nennstrom DC</b>	22 mA
<b>System / Technologie</b>	LED J-SV
<b>Montageart</b>	Wandaufbaumontage
<b>Material</b>	Aluminium Druckguss
<b>Farbe</b>	Schiefergrau RAL7015
<b>Schutzart</b>	IP 65
<b>Schutzklasse</b>	I
<b>Leuchtmittel</b>	LED
<b>Lichtfarbe</b>	4000 K
<b>Lichtstrom</b>	358 lm
<b>Lichtverteilung</b>	AW Asymmetric Wall

<b>max. Lichtpunkthöhen</b>	6.0 m
<b>max. Leuchtenabstand</b>	13.5 m
<b>Nennspannung AC</b>	230V ±10% 50/60Hz
<b>Nennspannung DC</b>	176 - 264 V
<b>Wirkleistung</b>	5.6 W
<b>Scheinleistung</b>	6,7 VA
<b>Produktgruppe</b>	Wand-, Boden- und Stufenleuchten
<b>Einschaltstossstrom</b>	Modul 6A / 98µs
<b>Leiteranschluss</b>	max. 2,5mm <sup>2</sup> (Durchgangsverdrahtung)
<b>Temperaturbereich</b>	-15°C...+40°C

**Ausführung**

SN-EN 60598-1, SN-EN 55015, SN-EN 60598-2-22, SN-EN 61547, SN-EN 1838, SN-EN 61000-3-2, SN-EN 62493, SN-EN 61000-3-3, SN-EN 62471

---

**Überwachungstext**

Konstantstromversorgungsgerät für 230V Systemspannung. Zum Betrieb und Einzelüberwachung von LED-Leuchten, mit Adressschalter zur Leuchtenkodierung. Leuchten können im Stromkreis in DL (Dauerschaltung), BL (Bereitschaftsschaltung) oder gedimmt (Dimmbar im Netzbetrieb von 0 bis 100%) betrieben werden. 5 Jahre Garantie auf LED-Leuchtmittel.

---

**BILDER**

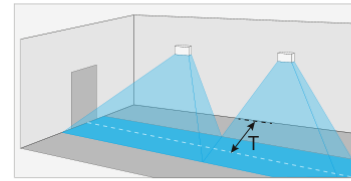

[m]	T=1m		T=2m		T=3m	
1,0	2,6	6,3	2,4	6,1	1,1	4,7
1,5	3,2	7,7	3,1	7,7	2,5	7,0
2,0	3,6	8,8	3,6	8,9	3,2	8,5
2,5	4,0	9,7	4,0	9,9	3,7	9,6
3,0	4,3	10,5	4,3	10,7	4,2	10,5
3,5	4,5	11,1	4,5	11,4	4,3	11,2
4,0	4,6	11,7	4,7	12,0	4,5	11,9
4,5	4,8	12,2	4,8	12,5	4,7	12,4
5,0	4,8	12,6	4,9	12,9	4,8	12,9
5,5	4,9	12,9	5,0	13,2	4,8	13,2
6,0	4,9	13,1	5,0	13,5	4,9	13,5

Emin. 1lx  $\gamma=0.8$



# ZUBEHÖR

Bilder	Artikelnummer	Beschreibung	Montageart	Material	Farbe
	104575292	<a href="#">Montageadapter 6201 RAL7015</a>			
	104892665	<a href="#">Ankerplatte Pollerkonsole 6201</a>			
	104927728	<a href="#">Pollerkonsole 6201 RAL7015</a>			

# DOWNLOADS



**DATENBLATT**  
Produktinformation (PDF)

[↓](#)



**BIM DATEN**  
BIM Daten (Zip Datei)

[↓](#)



**EULUMDAT**  
LDT Datei (Zip)

[↓](#)



**ANLEITUNG**  
Montageanleitung (PDF)

[↓](#)



**KONFORMITÄTS-  
ERKLÄRUNG**  
Konformitätserklärung (PDF)

[↓](#)



**INSTALLATION**  
Installationsanleitung (PDF)

[↓](#)